



DEXO

Presklené steny GS II.

Precízny prístup pre dokonalý priestor

Nadčasový priestor vzniká spojením osobného prístupu a dokonalého prevedenia. Sklenené priečky GS II. kombinujú eleganciu, funkčnosť a špičkovú akustiku. Vďaka dvojitému zaskleniu poskytujú vynikajúcu zvukovú izoláciu, čím vytvárajú pokojné a komfortné prostredie.

Ponúkame štandardný a zaoblený variant, ktorý dodá interiéru jedinečný vzhľad. Oba typy radi zhotovíme aj so skrytými profilmi. Pre milovníkov industriálneho štýlu je k dispozícii verzia Grid so stĺpikmi.

Navrhujeme a vyrábame udržateľné a funkčné priečky a dvere zo skla, hliníka alebo dreva, vždy v súlade s platnými normami ETA (Európske technické posúdenie). Nemusíte mať jasnú predstavu, na to sme tu my. Pomôžeme vám projekt navrhnuť a doladiť ho do posledného detailu. Zrealizujeme priestor, v ktorom bude radosť pracovať alebo žiť.

Bavia nás netradičné a ambiciózne projekty, v ktorých prepájame naše dlhoročné stavebné skúsenosti, kreativitu a cit pre dizajn. Sledujeme – a pomáhame tvoriť – najnovšie trendy v technológiách a materiáloch, aby sme vám mohli ponúknuť moderné riešenia, ktoré fungujú nie len dnes, ale obstoja aj zajtra.



Využívame sklo od Saint-Gobain Glass s certifikáciou Cradle to Cradle Certified®.

Sklo ORAÉ® má zníženú uhlíkovú stopu o 42 % a obsahuje až 64 % recyklovaného skla.



V súlade s Environmentálnym vyhlásením o produkte EPD®.

Zaoblené steny

Nadčasový dizajn zaoblených presklených stien GS II. s vysokou nepriezvučnosťou v kombinácii s akusticky pohltivými prvkami vytvára užívateľsky prívetivé prostredie, kde sa spája estetika s funkčnosťou.

Vzniká tak ideálny priestor na sústredenú a pokojnú prácu – miesto, kde sa advokáti a ich klienti môžu cítiť príjemne a nerušene.



Presklená stena: $R_w = 47-52$ dB

Dvere: $R_w = 40-42$ dB



Purian Kubic



Purian Design



Purian Tech

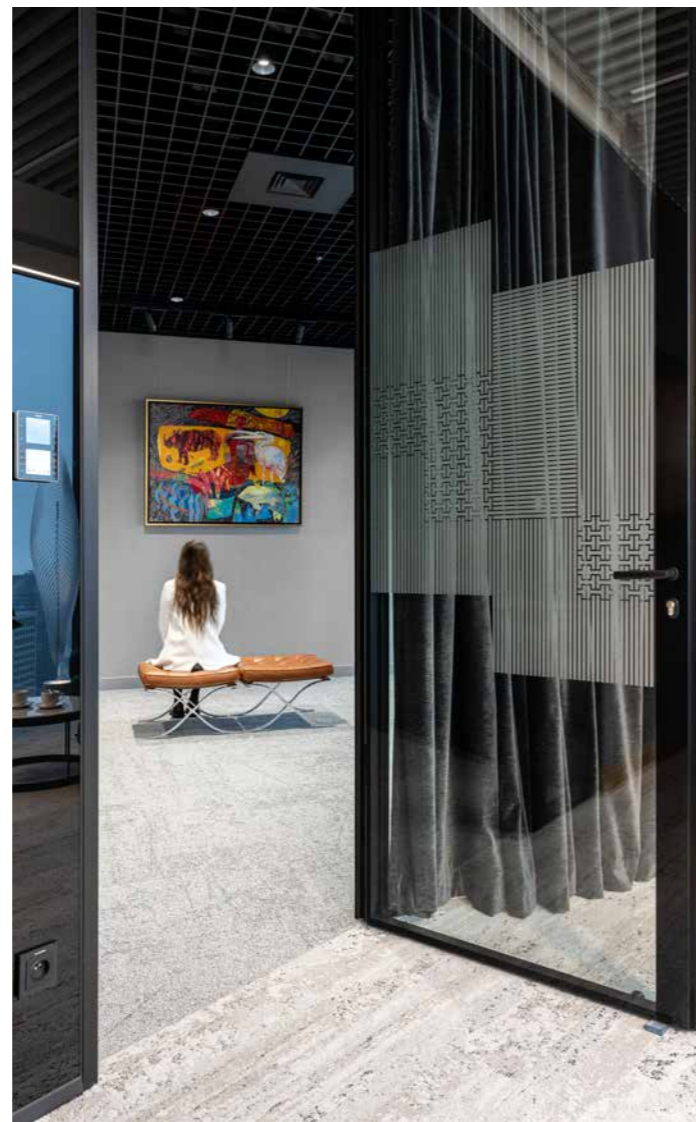

Symbol modernej architektúry

Ak niekto rozumie krásu, je to práve Notino. Vo všetkých dvanástich poschodiach ich novej budovy sme realizovali zaoblené akustické priečky a protihlukové elegantné dvere Purian Design, ktoré definujú charakter priestoru.

Nájdete tu aj posuvné dvere Purian eMove, integrované informačné tablety, našu mobilnú posuvnú stenu alebo tiché call boxy. Každé poschodie má vlastnú farebnosť, každý detail svoj zmysel. Návrh získal hlavnú cenu Kancelária roka.



Presklená stena: $R_w = 47$ dB
Dvere: $R_w = 40$ dB



Dvojsklo a drevo

Elegancia bezrámového prevedenia, funkčnosť a pokoj – to sú charakteristiky presklených priečok GS II. Design. V kombinácii s dyhovanými dverami, akustickými drevenými obkladmi a interiérovými závesmi je možné vytvoriť útulný interiér, kde budete radi tráviť čas.



Presklená stena: $R_w = 43-52$ dB

Dvere: $R_w = 32-43$ dB



Terra



Purian Kubic



Lumio

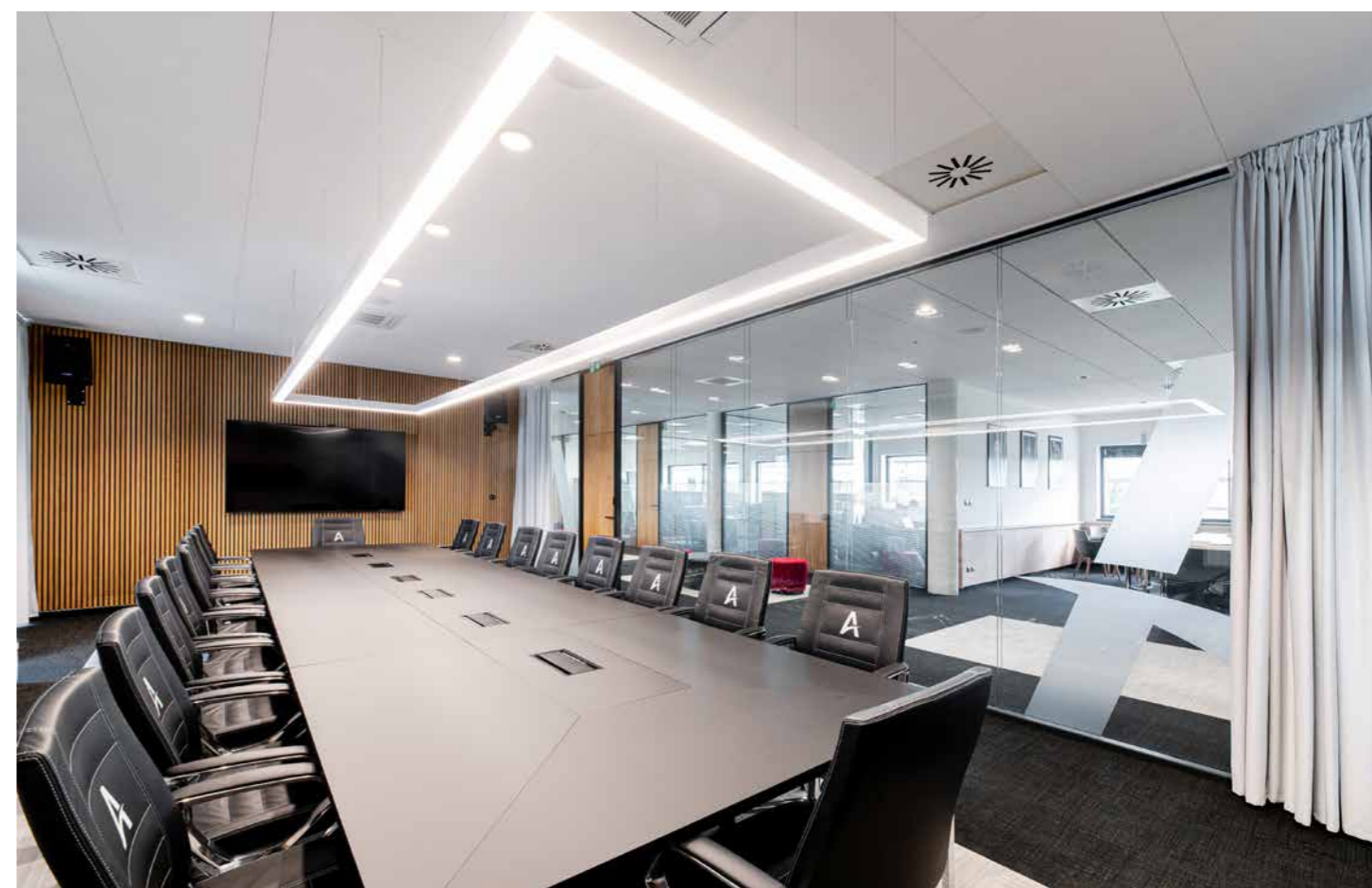

Presklené dvere a číry priehľad

Rovné línie stien Design pôsobia čisto a moderne. Môžete si vybrať prevedenie s viditeľnými alebo skrytými profilmi. Koberec s vysokým vlasom, kombinácia akustických obkladov alebo machovej steny výrazne zlepšujú akustickú pohodu na pracovisku. Praktické call boxy je možné využiť na nerušené telefonáty alebo schôdzky.



Presklená stena: $R_w = 47-52$ dB
Dvere: $R_w = 40-42$ dB



Purian Kubic



Purian Design



Lumio



Štýlové polepy a doplnenie priestoru

Dvojito presklené priečky je možné doplniť o elektronickú fóliu či medzisklennú žalúziu, prípadne grafické polepy.

Do inštalačných panelov a zárubní sa dajú integrovať ovládacie prvky na osvetlenie, čítačky, informačné tablety alebo elektrické zásuvky.

Na dosiahnutie vyššej úrovne akustického komfortu ponúkame možnosť inštalovať stropné alebo nástenné protihlukové panely alebo akustické závesy, ktoré zaisťujú súkromie a nerušenú prácu.

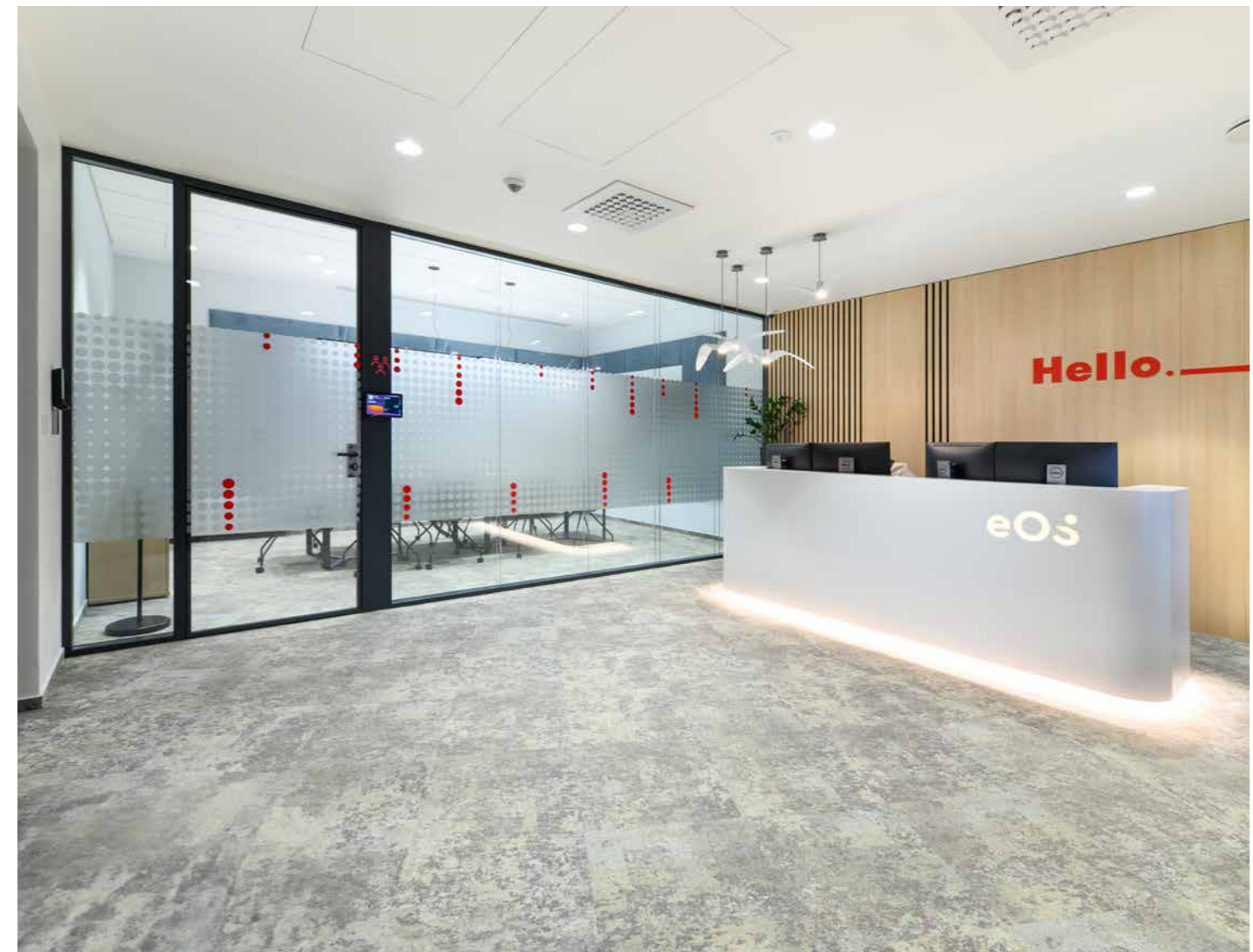



Elegancia vo vnútri skla

Predstavujeme jedinečné kancelárie s vnútornými zvislými stĺpkami v dizajne Slim. Elegantný, 4 mm tenký stĺpik okamžite upúta pozornosť. Farebné prevedenie si môžete zvoliť podľa svojich predstáv – napríklad drevodekor, pôsobivú čiernu alebo iný variant podľa konceptu projektu interiéru.

Akustické sklo zaisťuje špičkovú nepriezvučnosť až 51 dB, takže nové kancelárie budú nielen štýlové a útulné, ale aj skvele odhlučnené.



Presklená stena: $R_w = 48, 51 \text{ dB}$
 Dvere: $R_w = 32-42 \text{ dB}$



Terra



Purian Design



Lumio



Industriálny vzhľad

Dvojito presklené priečky GS II. Grid s charakteristickým mriežkovým vzhľadom umožňujú spojiť moderný industriálny dizajn s prvotriednou akustikou. Steny je možné členiť ako horizontálne, tak aj vertikálne, podľa potrieb priestoru a estetického konceptu.

Pre ešte vyšší akustický komfort je možné zvoliť variant GS II. Aku, extra nepriezvučný variant s akustickými profilmi a hodnotou R_w až 56 dB.



Presklená stena: $R_w = 45-56$ dB
Dvere: $R_w = 32-43$ dB



Lumio



Terra



Protipožiarne steny a dvere

Systém presklených priečok Flamo dosahuje požiaru odolnosť EI 15 až EI 60 v závislosti od typu použitého skla, a to pri zachovaní vysokej hodnoty vzduchovej nepriezvučnosti (Rw). Na výber máte minimalistický bezrámový variant alebo architektonicky výrazné rámové prevedenie.

Ponúkame variant s jedným alebo dvojitým presklením, pričom oba typy spĺňajú všetky požiadavky súčasných protipožiarnych noriem.

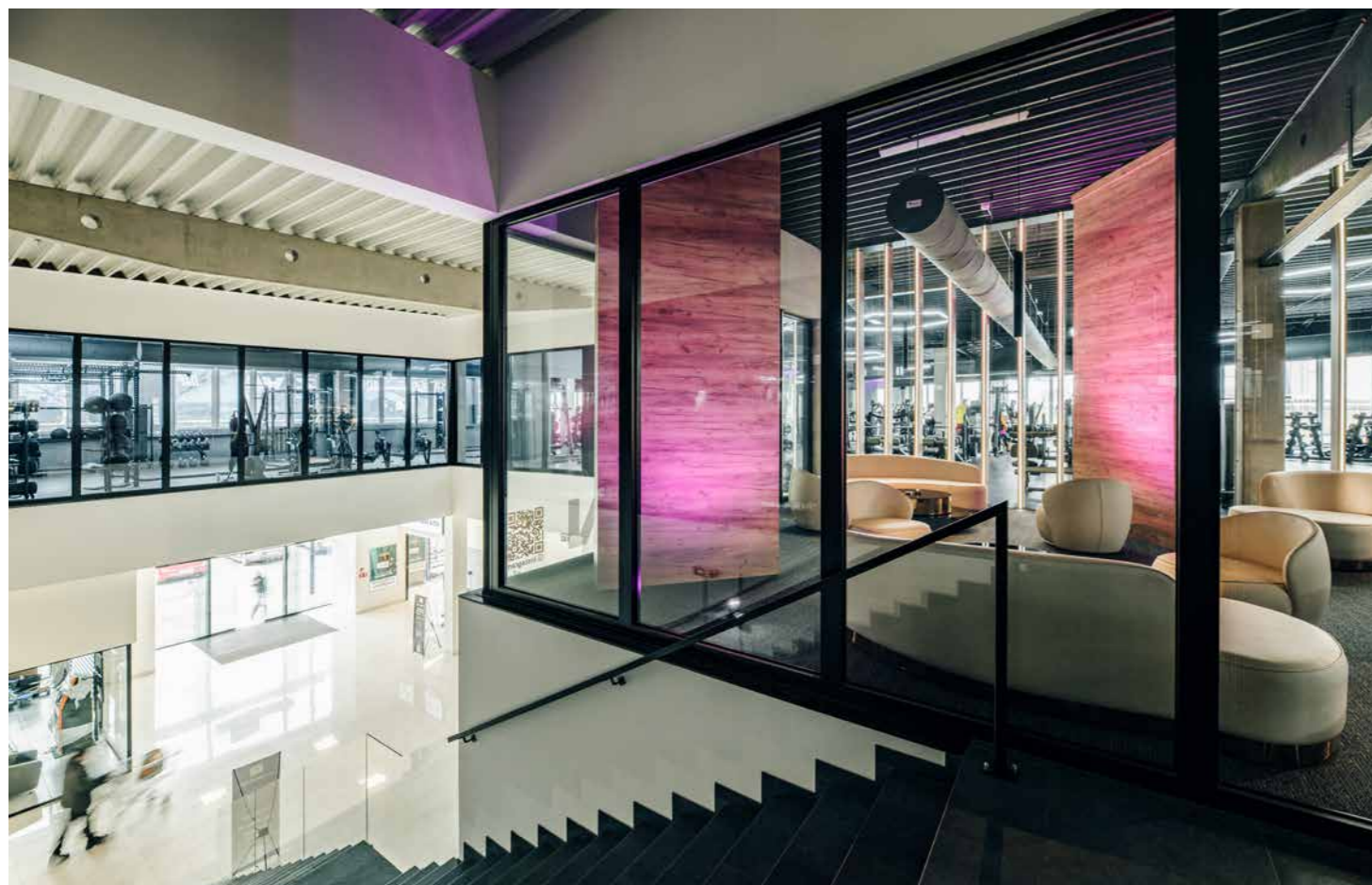

Privatglass

Efektívnym spôsobom oddelenia privátneho priestoru je využitie technológie variabilného priesvitu skla. Jediným kliknutím sa aktivuje zatienenie, ktoré chráni pred zrakmi ostatných, rozptyľovaním a slnečným žiarením. Stmievateľná stena využíva inteligentný film z tekutých kryštálov, vložený medzi dve vrstvy fólie.

Ovládanie: mobilná aplikácia, diaľkový ovládač, spínač.

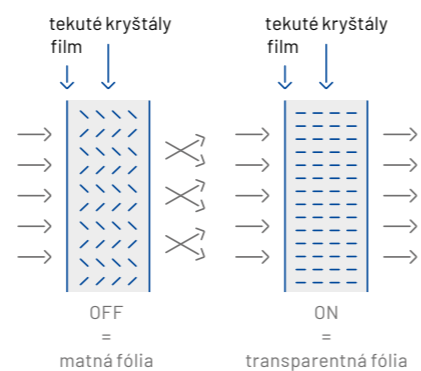

SKlo Privatglass	Prestup svetla
Štandard - klasické	89 %
Premium - inverzné	91 %



Titánový povlak Lumoo

Je súčasťou celosklenených deliacich stien a prináša elegantný zrkadlový efekt bez toho, aby narušil prirodzené svetlo alebo otvorenosť priestoru. Zároveň opticky zväčšuje miestnosť a dodáva jej hĺbku. Špeciálna vrstva plynule prechádza od reflexnej podoby až po transparentnú, čím vytvára prirodzený vizuálny tok medzi jednotlivými zónami a vylepšuje farebnosť a atmosféru interiéru.



Typy stien



GS II. Design

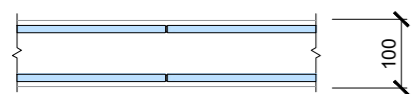

GS II. Grid

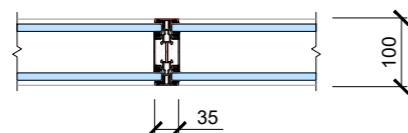

GS II. Slim

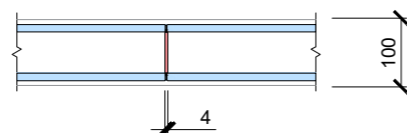

Typy dverí

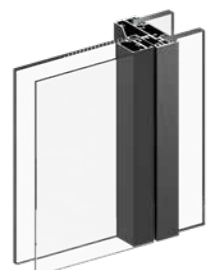

Purian

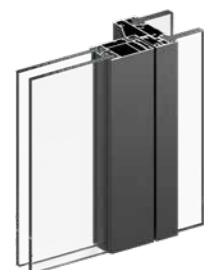

Rámové Lumio
s 2-sklom

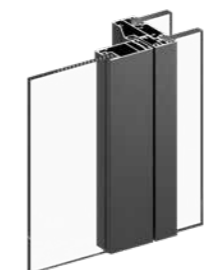

Rámové Lumio
s 1-sklom



Drevené Terra



Bezrámové

Horizontálne rezy dverí

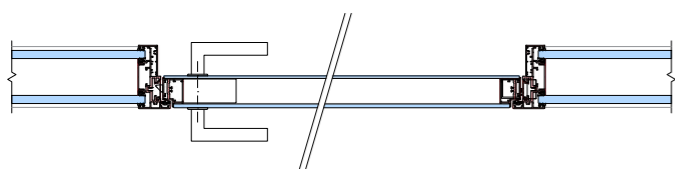

Purian
Rw = 40-42 dB

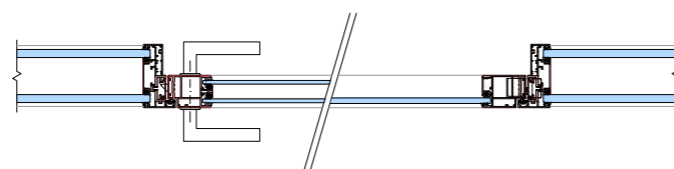

Rámové presklené Lumio
Rw = 35-43 dB

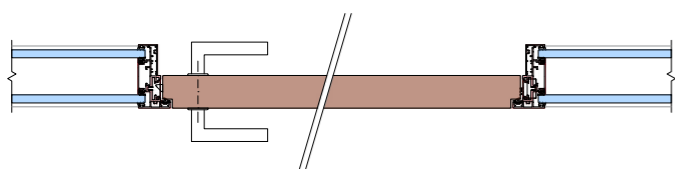

Drevené Terra
Rw = 32-40 dB

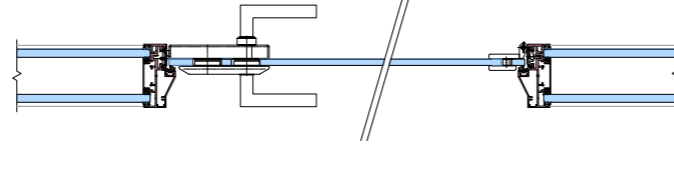

Bezrámové
Rw = 33 dB

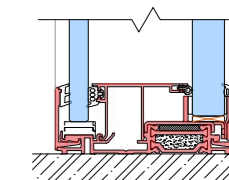
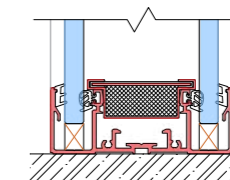
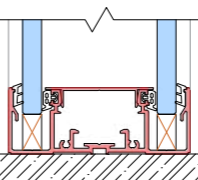
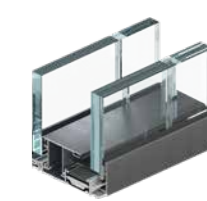
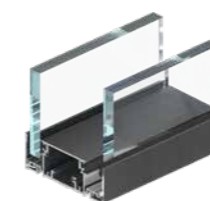

	GS II. štandard	GS II. Aku	GS Flamo		
	Design	Grid	Slim	Aku	Flamo
Výška (mm)	3400*	4000	3400*	4000	4000*
Modulová šírka (mm)	800-1200	800-1200 (≤ 3000)**	800-1000	800-1200 (≤ 3000)**	≤ 1200
Vzduchová nepriezvučnosť Rw	41 až 52 dB	45 až 55 dB	48, 51 dB	50, 53, 56 dB	47 až 53 dB 52 až 55 dB
Požiarna odolnosť	—				EI 30 / EI 60 EI 30
Typy skiel	ESG 10, 12, VSG 55.x, 66.x, 88.x				Pyrobel 16 VSG 66.x
Certifikácia	ETA				
Využitie	Kancelárie, polyfunkčné budovy, školstvo, zdravotníctvo...				

* na základe typu použitého skla

** v prípade horizontálneho členenia

Požiadavky na zvukovú nepriezvučnosť medzi miestnosťami v budovách.

Administratívne a správne budovy, firmy	Požiadavka na steny R'w (dB)
Kancelárie a pracovne s bežnou administratívnou činnosťou, chodby	37 dB
Kancelárie a pracovne so zvýšenými nárokmi, pracovne vedúcich pracovníkov	45 dB
Kancelárie a pracovne pre dôvernú rokovania	50 dB
Školy a vzdelávacie inštitúcie	Požiadavka na steny R'w (dB)
Učebne, výukové priestory	47 dB
Spoločné priestory, chodby, schodiská	47 dB
Hlučné priestory (dielne, jedálne)	52 dB



Označenie CE

Všetky sklenené sténové systémy DEXO typ GS prešli testovaním Výskumným stavebným ústavom podľa štandardov ETAG 003 / EAD 210005-00-0505. Na základe Európskeho technického posúdenia (ETA) spĺňajú požiadavky pre označenie CE, čo potvrdzuje ich kvalitu a zhodu s európskymi normami.



Akustická izolácia

Priečkové systémy DEXO typ GS boli laboratórne testované Výskumným stavebným ústavom podľa normy EN ISO 10140-2. Testy potvrdili vysokú vzduchovú nepriezvučnosť, ktorá spĺňa náročné akustické požiadavky.



Požiarna odolnosť

Sténový systém DEXO GS typ Flamo bol testovaný Výskumným stavebným ústavom podľa normy EN 1364-1 a dosiahol klasifikáciu požiarnej odolnosti EI 15, EI 30 a EI 60 v závislosti od použitého zasklenia.

Typy dverí

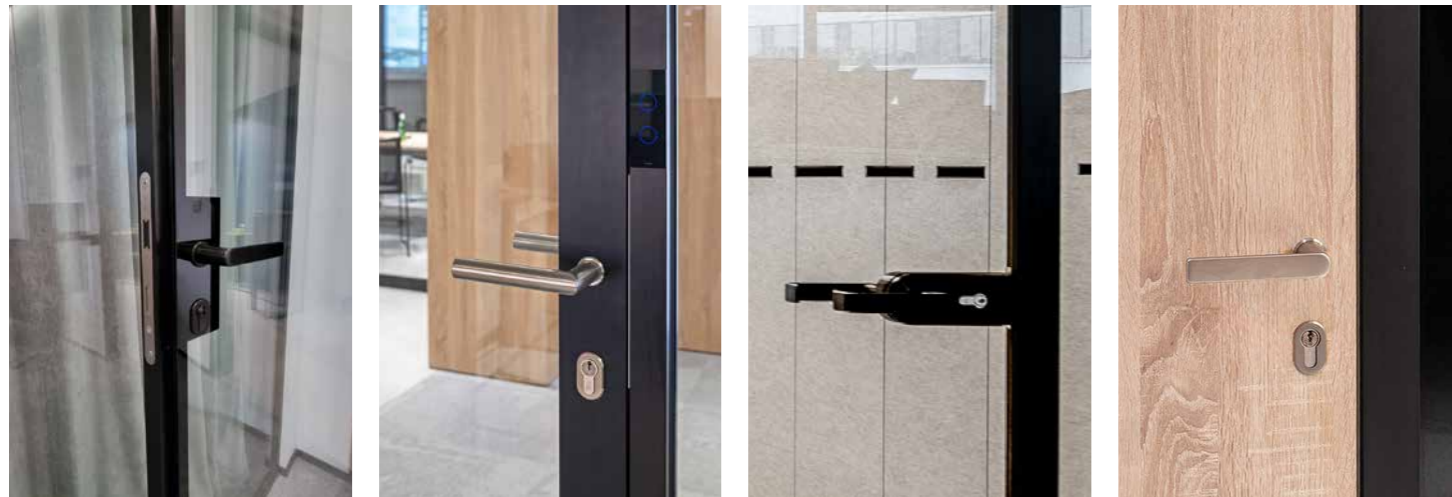

Purian

Rámové Lumio

Bezrámové

Drevené Terra

Spínače a čítačky DEXO

K našim Smart Office riešeniam patria inteligentné spínače. Vyberte si ten svoj a prispôbte si funkcie podľa potrieb. Ponúkame čierny a biely variant, v prevedení lesk a mat.



DEXO Touch
dotykový spínač

DEXO Touchless
bezdotykový spínač



Touch
dotykový spínač



Switch
prepínač (vhodný pre rolety, žalúzie...)



Dimmer
stmievač LED svetla



Access
prístup cez čítačku

Axonometria



Inštaláčny panel (IP) pri dverách:

Horizontálny rez

var. 1: IP140 / IP220 design-glass

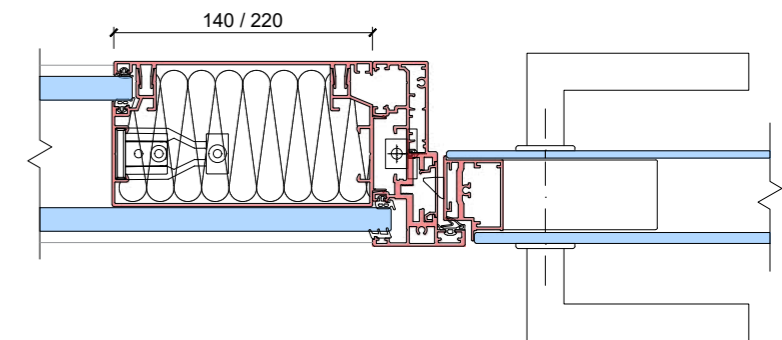

var. 2: IP140 / IP220 design

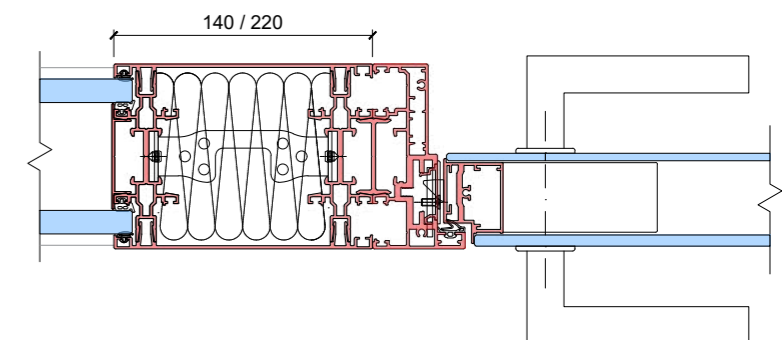

var. 3: IP double-glass

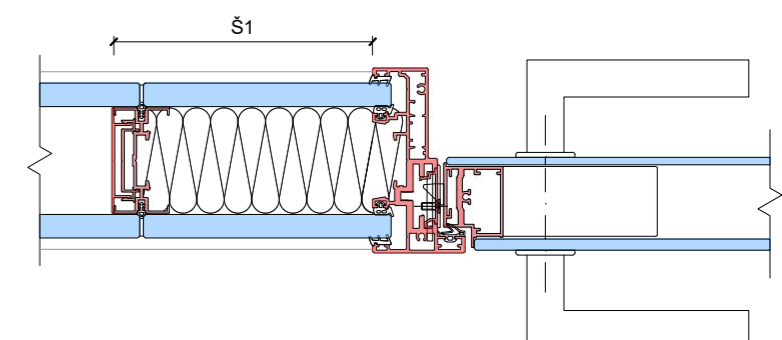

var. 4: IP board

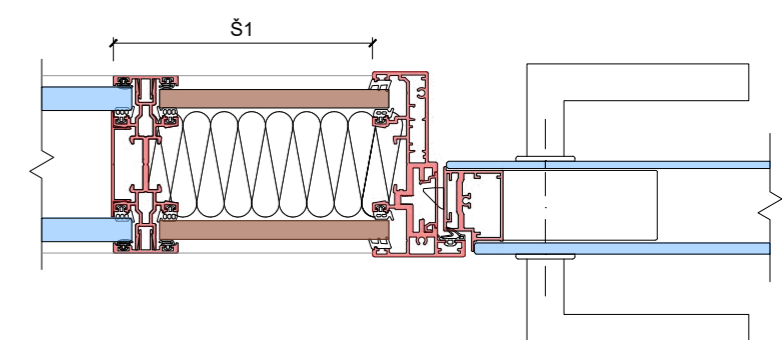

Axonometria



Horizontálny rez

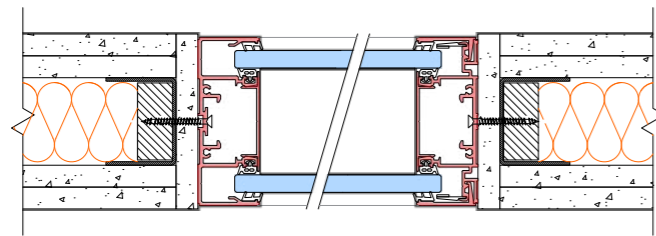

Vertikálny rez

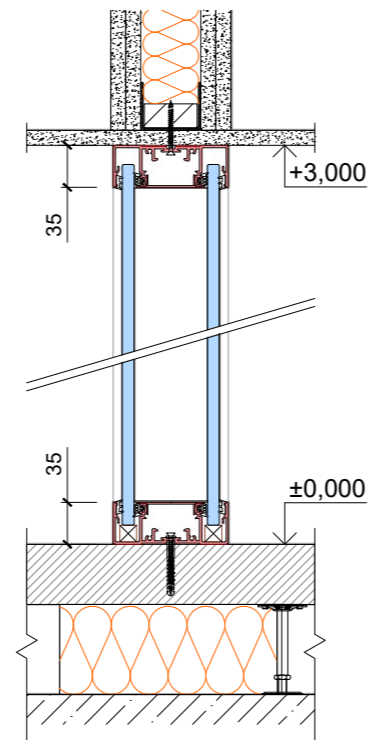

Skryté profily

Axonometria



Horizontálny rez

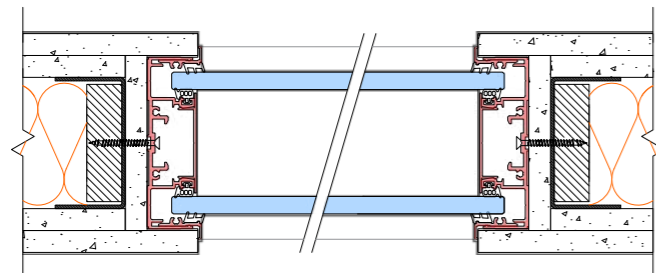

Vertikálny rez

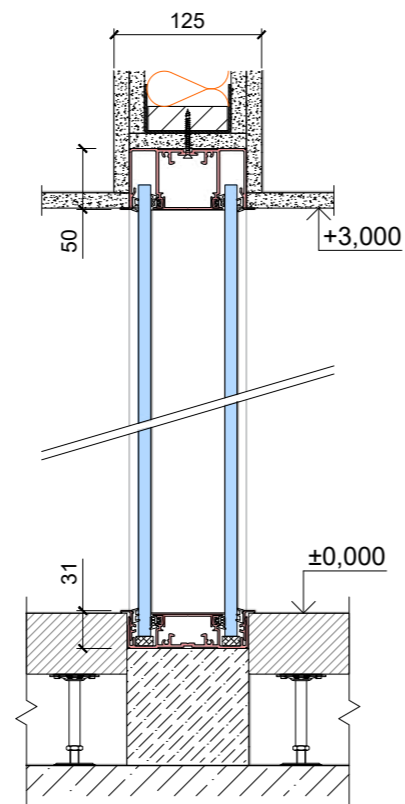

Novo vyvinuté presklené posuvné dvere s obvodovým minirámčekom a vysokou vzduchovou nepriepustnosťou $R_w = 37$ dB. To všetko s dôrazom na estetiku.

Technické špecifikácie:

- šírka dverí: 700–1 000 mm, výška: 2 800 mm
- ovládanie obojstranným LED tlačidlom alebo na fotobunku
- exteriérový a interiérový pohybový snímač
- záložný zdroj pre núdzové otvorenie
- spĺňajú aktuálne európske normy pre únikové cesty

Súčasťou je ovládací panel, núdzové tlačidlo, záložný zdroj.

Horizontálny rez

Zatvorené

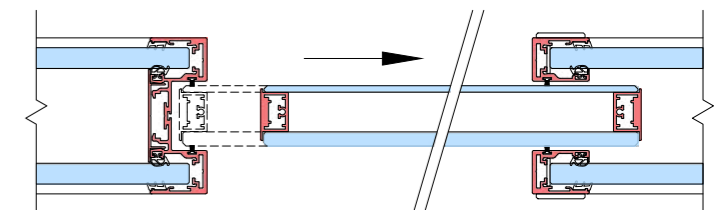

Otvorené



PRAHA - BRNO - OSTRAVA - BRATISLAVA

www.dexo.cz/sk

